

## 主要特点

- IC控制电路与LED点光源共用一个电源。
- 每个通道工作电流5mA。
- 控制电路与RGB芯片集成在一个2020封装的元器件中，构成一个完整的外控像素点。
- 内置信号整形电路，任何一个像素点收到信号后经过波形整形再输出，保证线路波形畸变不会累加。
- 内置上电复位和掉电复位电路。
- 每个像素点的三基色颜色可实现256级亮度显示，完成16777216种颜色的全真色彩显示。
- 端口扫描频率2KHz/s。
- 串行级联接口，能通过一根信号线完成数据的接收与解码。
- 任意两点传输距离在不超过5米时无需增加任何电路。
- 当刷新速率30帧/秒时，级联数不小于1024点。
- 数据发送速度可达800Kbps。
- 光的颜色高度一致，性价比高。

## 主要应用领域

- LED全彩发光字灯串，LED全彩软灯条硬灯条，LED护栏管。
- LED点光源，LED像素屏，LED异形屏，各种电子产品，电器设备跑马灯。

## 产品概述

WS2812C-2020-V1是一个集控制电路与发光电路于一体的智能外控LED光源；其外型采用最新的molding封装工艺，将IC与发光芯片封装在一个2020的封装尺寸中，每个元件即为一个像素点；像素点内部包含了智能数字接口数据锁存信号整形放大驱动电路，还包含有高精度的内部振荡器和可编程定电流控制部分，有效保证了像素点光的颜色高度一致。

数据协议采用单线归零码的通讯方式，像素点在上电复位以后，DIN端接受从控制器传输过来的数据，首先送过来的24bit数据被第一个像素点提取后，送到像素点内部的数据锁存器，剩余的数据经过内部整形处理电路整形放大后通过DO端口开始转发输出给下一个级联的像素点，每经过一个像素点的传输，信号减少24bit；像素点采用自动整形转发技术，使得该像素点的级联个数不受信号传送的限制，仅受限信号传输速度要求；高达 **2KHz** 的端口扫描频率，在高清摄像头的捕捉下都不会出现闪烁现象，非常适合高速移动产品的使用；**280μs** 以上的 **RESET** 时间，出现中断也不会引起误复位，可以支持更低频率、价格便宜的MCU；LED具有低电压驱动、节能环保、亮度高、散射角度大、一致性好、超低功率及超长寿命等优点。将控制电路集成于LED上面，电路变得更加简单，体积小，安装更加简便。

## 机械尺寸（单位mm）

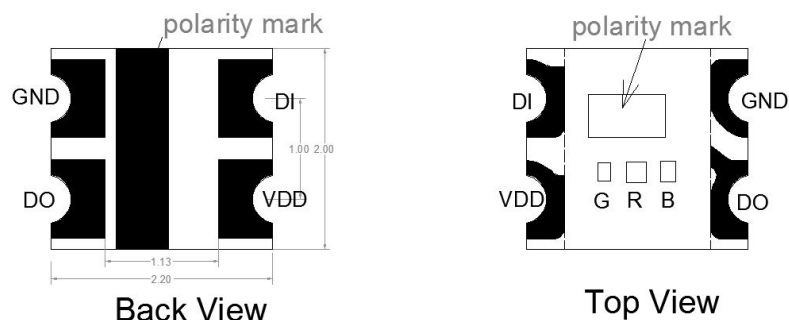

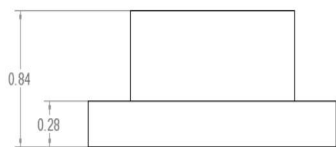

Side View

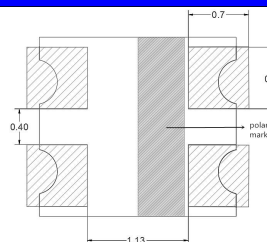

PCB Solder Pad

### 引出端排列及功能

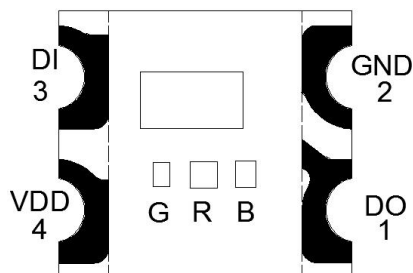

序号	符号	管脚名	功能描述
1	DO	数据输出	控制数据信号输出
2	GND	地	信号接地和电源接地
3	DI	数据输入	控制数据信号输入
4	VDD	电源	供电管脚

### 最大额定值（如无特殊说明， $T_A=25^{\circ}\text{C}$ , $V_{SS}=0\text{V}$ ）

参数	符号	范围	单位
电源电压	$V_{DD}$	+3.7~+5.3	V
逻辑输入电压	$V_I$	-0.3V~ $V_{DD}+0.7$	V
工作温度	$T_{opt}$	-25~+85	$^{\circ}\text{C}$
储存温度	$T_{stg}$	-40~+105	$^{\circ}\text{C}$

### 电气参数（如无特殊说明， $T_A=25^{\circ}\text{C}$ , $V_{DD}=5\text{V}$ , $V_{SS}=0\text{V}$ ）

参数	符号	最小	典型	最大	单位	测试条件
输入电流	$I_I$	—	—	$\pm 1$	$\mu\text{A}$	$V_I=V_{DD}/V_{SS}$
高电平输入	$V_{IH}$	2.7V	—	$V_{DD}+0.7\text{V}$	V	$D_{IN}$ , SET
低电平输入	$V_{IL}$	-0.3V	—	0.7V	V	$D_{IN}$ , SET

### 开关特性（如无特殊说明， $T_A=25^{\circ}\text{C}$ ， $V_{DD}=5\text{V}$ ， $V_{SS}=0\text{V}$ ）

参数	符号	最小	典型	最大	单位	测试条件
传输延迟时间	$t_{PLZ}$	—	—	300	ns	$C_L=15\text{pF}$ , $DIN \rightarrow DOUT$ , $R_L=10\text{K}\Omega$
下降时间	$t_{rHZ}$	—	—	120	$\mu\text{s}$	$C_L=300\text{pF}$ , $OUTR/OUTG/OUTB$
输入电容	$C_i$	—	—	15	pF	—

### LED 特性参数

参数	符号	颜色	静态电流: $<0.5\text{mA}$				测试条件: 5V (工作电流)
			最小值	典型值	最大值	单位	
发光强度	IV	Red	100	130	150	mcd	5mA
		Green	250	320	400		
		Blue	45	60	75		
波长	$\lambda_d$	Red	620	624	630	nm	5mA
		Green	520	525	530		
		Blue	464	467	470		

### 数据传输时间

T0H	0 码, 高电平时间	220ns~380ns
T1H	1 码, 高电平时间	580ns~1 $\mu\text{s}$
T0L	0 码, 低电平时间	580ns~1 $\mu\text{s}$
T1L	1 码, 低电平时间	580ns~1 $\mu\text{s}$
RES	帧单位, 低电平时间	280 $\mu\text{s}$ 以上

### 时序波形图

输入码型:

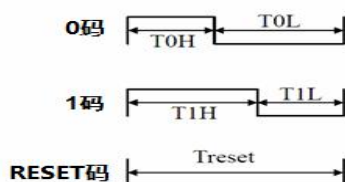

连接方法:

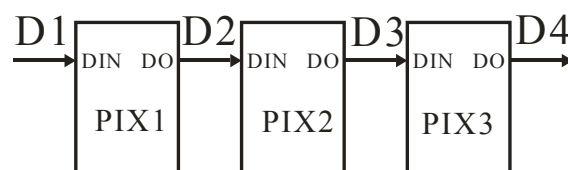

### 数据传输方法

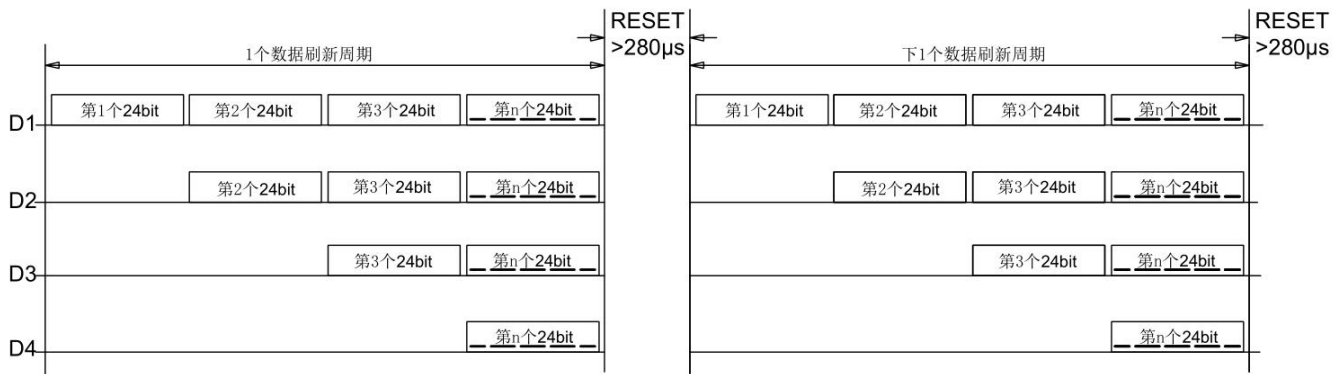

注：其中 D1 为 MCU 端发送的数据，D2、D3、D4 为级联电路自动整形转发的数据。

### 24bit 数据结构

G7	G6	G5	G4	G3	G2	G1	G0	R7	R6	R5	R4	R3	R2	R1	R0	B7	B6	B5	B4	B3	B2	B1	B0
----	----	----	----	----	----	----	----	----	----	----	----	----	----	----	----	----	----	----	----	----	----	----	----

注：高位先发，按照 GRB 的顺序发送数据。

### 典型应用电路

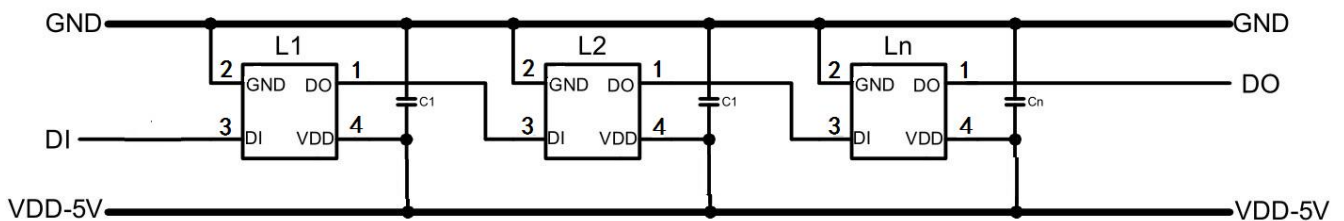

其中 C1 为灯珠 VDD 脚的滤波电容，一般取值 100NF.

### 包装

包装数量： 4500PCS /袋

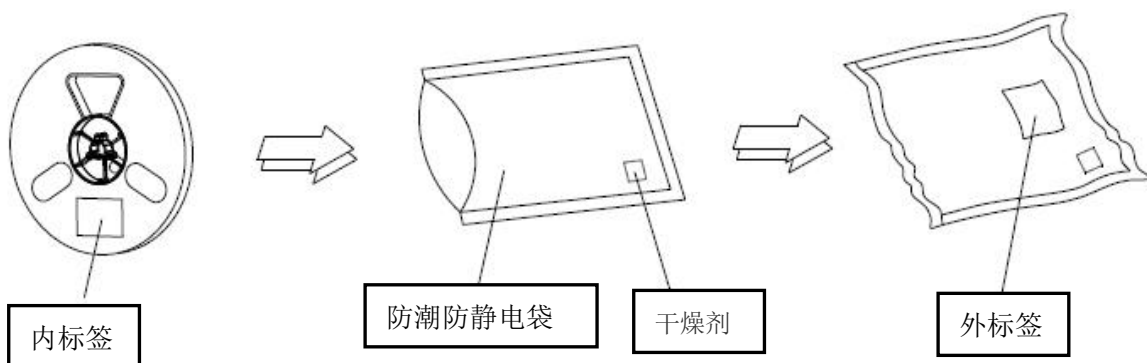

### 载带规格(单位: mm)

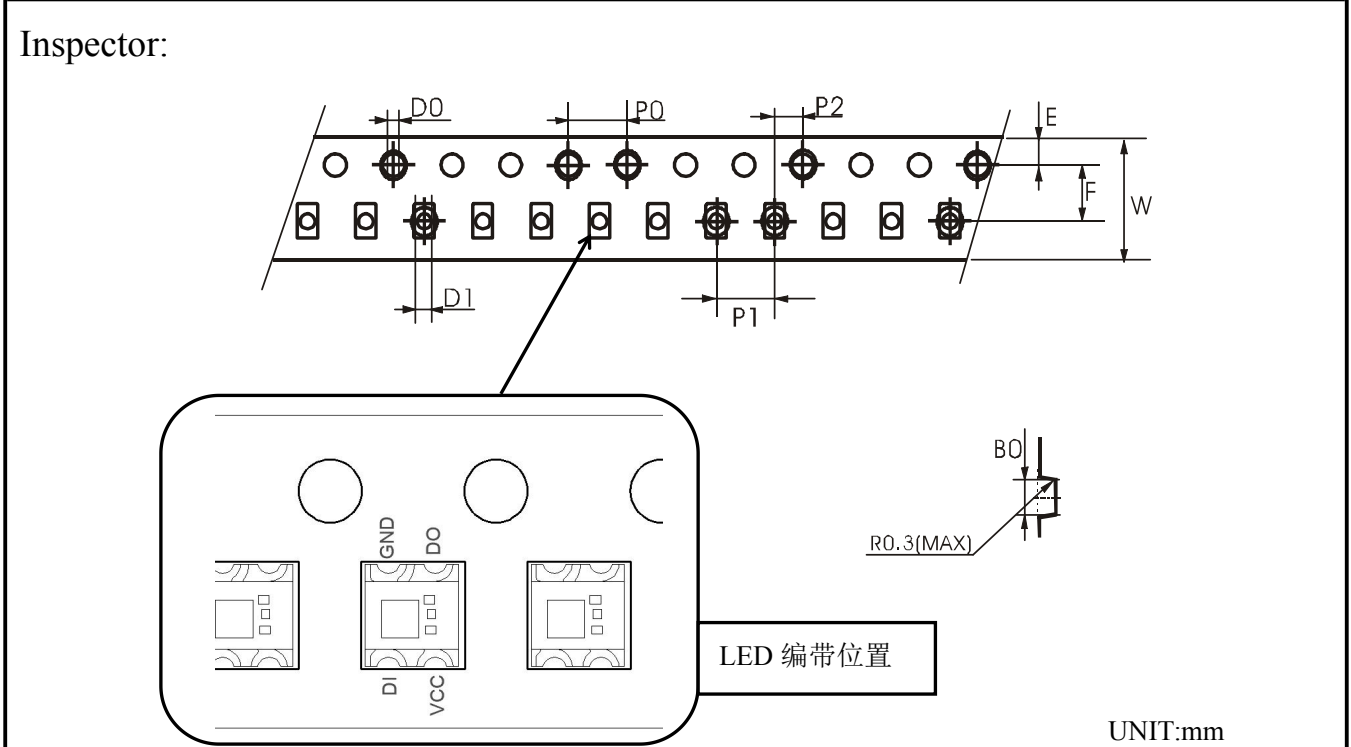

### CARRIER TAPES TEST REPORTS

SYMBOL	A0	B0	K0	P0	P1	P2	T	E	F	D0	D1	W
SPEC	2.20	2.40	1.01	4.00	4.00	2.00	0.18	1.75	3.50	1.50	1.00	8.00

### 卷轴尺寸

单位: mm

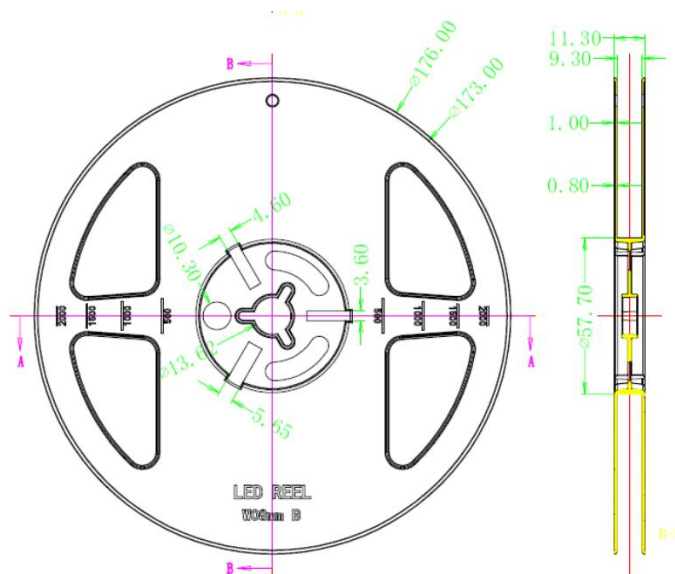

## 表面贴装型 LED 使用注意事项

### 1. 描述:

通常 LED 也像其它的电子元件一样有着相同的使用方法, 为了让客户更好地使用华彩威的 LED 产品, 请参看下面的 LED 保护预防措施。

### 2. 注意事项:

#### 2.1. 灰尘与清洁

LED 的表面是采用改性环氧胶封装的, 环氧胶对于 LED 的光学系统和抗老化性能都起到很好的保护作用。环氧胶易粘灰尘, 保持作业环境的洁净。当 LED 表面有一定限度内的尘埃, 也不会影响到发光亮度, 但我们仍应避免尘埃落到 LED 表面。打开包装袋的就优先使用, 安装过 LED 的组件应存放在干净的容器中, 在 LED 表面需要清洁时, 如果使用三氯乙烯或者丙酮等溶液会出现使 LED 表面溶解等现象, 不可使用具有溶解性的溶液清洁 LED, 可使用一此异丙基的溶液, 在使用任何清洁溶液之前都应确认是否会对 LED 有溶解作用; 请不要用超声波的方法清洁 LED, 如果产品必须使用超声波, 那么就要评估影响 LED 的一些参数, 如超声波功率, 烘烤的时间和装配的条件等, 在清洁之前必须试运行, 确认是否会影响到 LED。

#### 2.2. 防潮包装

LED 属于湿敏元件, 将 LED 包装在铝膜的袋中是为了避免 LED 在运输和储存时吸收湿气, 在包装袋中放有干燥剂, 以吸收湿气。如果 LED 吸收了水气, 那么在 LED 过回流焊时, 水气就会蒸发而膨胀, 有可能使胶体与支架脱离以及损害 LED 的光学系统。由于这个原因, 防湿包装是为了使包装袋内避免有湿气。此款产品防潮等级 (MSL) 为: **LEVEL5a**。参照 IPC/JEDECJ-STD-020 规定的材料防潮等级 (MSL) 定义

防潮等级	包装拆封后车间寿命	
	时间	条件
LEVEL1	无限制	≤30°C/85%RH
LEVEL2	1 年	≤30°C/60%RH
LEVEL2a	4 周	≤30°C/60%RH
LEVEL3	168 小时	≤30°C/60%RH
LEVEL4	72 小时	≤30°C/60%RH
LEVEL5	48 小时	≤30°C/60%RH
<b>LEVEL5a</b>	<b>24 小时</b>	<b>≤30°C/60%RH</b>
LEVEL6	取出即用	≤30°C/60%RH

#### 2.3 SMT 贴片说明:

1. 请在 T<30°C, RH<60%条件下使用;
2. 产品开袋至回流焊完成时间段控制在 24 内;
3. 如超时, 需要对 LED 产品进行除湿烘烤;

2.4 除湿要求：70℃ ≧ 24H。

### 3. 回流焊接

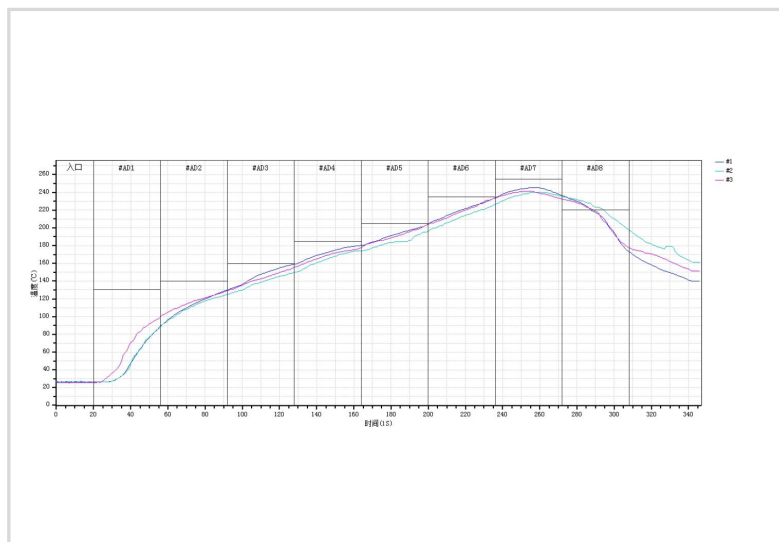

经过用下面所列参数检测证明，表面贴装型 LED 符合 JEDECJ-STD-020C 标准。作为一般指导原则，建议遵循所用焊锡膏制造商推荐使用的焊接温度曲线。

温度曲线描述	范围
30℃~150℃预热斜率	1~4 °C/s
30℃~150℃预热时间	60~120 s
150℃~200℃恒温斜率	0~3 °C/s
150℃~200℃恒温时间	60~120 s
液相温度	217℃
峰值温度	245℃
回流焊斜率	0~3 °C/s
回流焊时间	45~90 s
降温速率	-4~0 °C/s
室温至峰值温度停留时间	<6 min

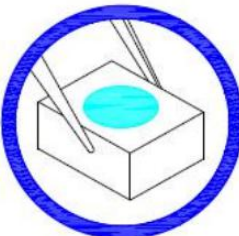
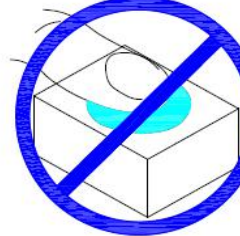
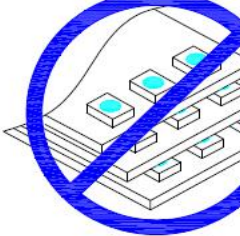

注：1. 以上所有温度是指在封装本体上表面测的温度

### 4. 产品配装过程注意事项

1. 通过使用适当的工具从材料侧面夹取	2. 不可直接用手或尖锐金属压胶体表面，它可能会损坏内部电路	3. 不可将模组材料堆积在一起，它可能会损坏内部电路	4. 不可用在 PH<7 的酸性场所
			

### 文件更改记录

版本号	状态	修改内容概要	修订日期	修订人	批准人
V1.0	N	新建（由原WS2812C-2020产品变更升级）	20210624	余行辉	尹华平